

MARK Infra ER+ 2500W

06 61 655



Livret technique **FR**

Technisch boek **NL**

Lire attentivement ce document avant de commencer l'installation de l'appareil

Avertissement

Une installation, un réglage, une modification, une réparation ou un entretien mal exécuté(s) peut entraîner des dommages matériels ou des blessures. Tous les travaux doivent être exécutés par des professionnels reconnus et qualifiés. Lorsque l'appareil n'est pas installé suivant les prescriptions, la garantie échoit.

Cet appareil n'est pas destiné à l'utilisation par des personnes (y compris des enfants) aux capacités physiques, sensorielles ou mentales amoindries, ou manquant d'expériences et de connaissances, sans surveillance ni instructions quant à l'utilisation de l'appareil par une personne responsable de leur sécurité. Il convient de surveiller les enfants afin de veiller à ce qu'ils ne jouent pas avec l'appareil.

Sous réserve de modifications

Le fabricant travaille sans relâche à l'amélioration des produits et se réserve le droit d'apporter des modifications dans les spécifications, sans avis préalable. Les détails techniques sont supposés être corrects mais ne constituent pas une base pour un contrat ou une garantie. Toutes les commandes sont acceptées conformément aux stipulations standard de nos conditions générales de vente et de livraison (disponibles sur demande).

Les informations contenues dans ce document sont sujet à changement sans préavis. La version la plus récente de ce guide est toujours disponible sur **www.markclimate.fr/telechargements**.

1.0 Avertissements

Le radiant infrarouge est conçu pour une utilisation en toute sécurité. Néanmoins, l'installation, l'entretien et le fonctionnement du radiant peuvent être dangereux. En observant les procédures suivantes, le risque d'incendie, de choc électrique, de blessure corporelle et de temps d'installation est minimisé. Conservez ces instructions pour une utilisation future.

1. Lisez toutes les instructions avant d'utiliser ce radiant.
2. Retirez l'appareil de son emballage et vérifiez qu'il est en bon état avant utilisation.
3. Ne laissez pas les enfants jouer avec des parties de l'emballage (comme des sacs en plastique).
4. Vérifiez la tension dans la maison pour vous assurer qu'elle correspond aux spécifications des appareils de chauffe.
5. Vérifiez soigneusement le câble d'alimentation et la fiche avant utilisation pour vous assurer qu'ils ne sont pas endommagés.
6. Avant de retirer la prise de la prise électrique, coupez l'alimentation et, lors de la mise sous tension de l'appareil, assurez-vous que vos mains sont sèches pour éviter les chocs électriques.
7. Ce radiant est chaud pendant son utilisation. Évitez les brûlures en ne laissant pas la peau nue toucher les surfaces chaudes. Le cas échéant, utilisez des poignées pour déplacer l'appareil. Gardez les matériaux inflammables, tels que les meubles, les oreillers, la literie, les papiers, les vêtements et les rideaux, à au moins 3 pieds (0,9 m) de l'avant du poêle et loin de

l'arrière de l'appareil.

8. Une extrême prudence est conseillée lorsqu'un appareil chauffant est utilisé par ou à proximité d'enfants ou de personnes invalides et lorsque le radiateur est utilisé sans surveillance.
9. Ne l'utilisez pas à proximité ou à proximité immédiate d'un bain ou d'une piscine ou de toute autre source de liquide.
10. Pour vous protéger contre les chocs électriques, n'immergez pas le câble dans l'eau ou tout autre liquide.
11. N'introduisez aucun objet étranger dans l'ouverture de ventilation ou d'échappement, car cela pourrait provoquer un choc électrique, un incendie ou endommager l'appareil.
12. Débranchez toujours le câble d'alimentation lorsqu'il n'est pas utilisé.
13. Connectez uniquement à des prises électriques correctement mises à la terre.
14. Connectez toujours les appareils de chauffe directement à une prise électrique. Ne l'utilisez jamais avec une rallonge ou un robinet d'alimentation mobile (prise / multiprise).
15. Ne laissez pas le câble pendre sur le comptoir où les enfants peuvent facilement le tirer.
16. Ne pas insérer de doigts ou d'objets étrangers dans le gril pendant l'utilisation.
17. Ne laissez pas l'appareil sans surveillance pendant son utilisation.
18. Cet appareil de chauffe n'est pas destiné à être utilisé dans les salles de bains, les laveries et les emplacements intérieurs similaires; ne placez jamais le radiateur dans un endroit où il pourrait tomber dans une baignoire ou un autre réservoir d'eau.
19. Aucune responsabilité ne peut être acceptée pour tout dommage causé par le non-respect de ces instructions ou toute autre utilisation incorrecte ou mauvaise manipulation.
20. Cet appareil n'est pas destiné à être utilisé par des personnes (y compris des enfants) ayant des capacités physiques, sensorielles ou mentales réduites ou un manque d'expérience et de connaissances, sauf si elles ont été supervisées ou instruites sur l'utilisation de l'appareil par une personne responsable c'est pour leur sécurité. Les enfants et les personnes vulnérables doivent être surveillés pour s'assurer qu'ils ne jouent pas avec l'appareil.
21. Utilisez uniquement cet appareil de chauffage comme décrit dans ce manuel. Toute autre utilisation non recommandée par le fabricant peut provoquer un incendie, un choc électrique ou des blessures.
22. N'utilisez pas un réchauffeur dont le câble ou la fiche est endommagé ou après que le réchauffeur a mal fonctionné, est tombé ou a été endommagé de quelque façon que ce soit. Débranchez l'alimentation électrique du panneau de service et faites inspecter le poêle par un électricien fiable avant de le réutiliser. Si le cordon d'alimentation est endommagé de quelque façon que ce soit, il doit être remplacé par le fabricant ou son agent de service ou une personne de qualification similaire pour éviter tout danger.
23. Ne mettez pas de câble sous le tapis. Ne couvrez pas le câble avec des tapis, des glissières ou des revêtements similaires. Ne placez pas le câble sous des meubles ou des appareils électroménagers. Placez le câble loin de la zone de marche et où il pourrait trébucher.
24. Pour déconnecter l'appareil de chauffe, éteignez les commandes et débranchez le cordon d'alimentation.
25. Pour éviter la surchauffe de cet appareil, maintenez les entrées et les sorties d'air propres et exemptes de tout élément pouvant provoquer des blocages. Vérifiez de temps en temps toutes les entrées et sorties pour vous assurer qu'il n'y a pas d'accumulation de saleté ou de poussière. **PAS COUVERT.**
26. Un appareil de chauffe a des pièces chaudes et étincelantes à l'intérieur. Ne l'utilisez pas dans des zones où de l'essence, de la peinture ou des liquides inflammables sont utilisés ou stockés.
27. Les pièces du chauffage peuvent dépasser 200 °C, le contact avec le tuyau de chauffage, le réflecteur ou les parties mentales à proximité du tuyau de chauffage peut provoquer des BRÛLURES graves. Pour éviter les brûlures, la peau nue ne doit pas toucher la surface

chaude.

28. NE placez JAMAIS vos mains sous les éléments chauffants. TOUJOURS laisser l'élément chauffant refroidir pendant au moins 10 minutes avant de toucher le tuyau de chauffage ou les pièces adjacentes.
29. Ce produit contient des matériaux recyclables. Ne jetez pas ce produit avec les déchets municipaux non triés. Contactez votre municipalité pour le point de collecte le plus proche.

2.0 Données du produit

Le MARK Infra ER + produit une chaleur directe et confortable comme le soleil. Ces radiants robustes et résistants aux intempéries sont conçus pour les applications de chauffage domestique et commercial intérieures et extérieures.

MARK Infra ER+ 2500W	
Tension (V)	220-240 V AC
Puissance (W)	2500
Hertz (Hz)	50/60
Dimensions WxHxD (mm)	900×130×89.5
Poids (kg)	3.0

3.0 Installation

Outils nécessaires:

- Crayon
- Marteau
- Niveau
- Tournevis
- Perceuse et forets

Un support de montage mural / plafond pivotant est inclus avec le radiant est spécialement conçu pour monter ce produit sur un mur ou un plafond. Avant de percer, assurez-vous que le mur / plafond est solide et qu'il n'y a pas de conduites d'eau ou de fils électriques cachés. Le réchauffeur doit être installé à au moins 19,7 pouces (0,5 m) des parois latérales et à au moins 2,4 m du sol.

ATTENTION! L'appareil doit être installé sur des surfaces solides telles que le béton, le bois ou le métal, etc.

Important: Assurez-vous que les câbles d'alimentation sont correctement montés et qu'ils n'entrent pas en contact avec le réflecteur du réchauffeur ou qu'ils n'entrent pas dans la zone chauffée, le câble d'alimentation peut être fixé au support de montage métallique derrière le poêle avec des attaches en plastique.

1. Ce réchauffeur doit être installé par une personne compétente, c'est-à-dire un électricien qualifié.
2. Débranchez toujours le réchauffeur de l'alimentation électrique et laissez-le refroidir avant de l'installer.
3. Pour le montage au plafond, la partie inférieure du réchauffeur doit être placée à ou au-

dessus d'une hauteur minimale de 3 m du niveau du sol, afin que le poêle ne puisse pas être touché pendant le fonctionnement.

4. Lors de l'installation au plafond, il doit y avoir une distance de 0,5 m entre les coins et l'appareil.
5. La distance entre votre appareil et les êtres vivants est d'au moins 1 mètre.
6. La distance entre l'avant du réchauffeur et les matériaux tels que le bois, le carton, le tissu, etc. doit être d'au moins 1 m.
7. Lors de l'installation au plafond, ne placez pas le réchauffeur à un angle supérieur à 90 ° et inférieur à 45 °. ou vertical.
8. Le câble d'alimentation doit être au bas du réchauffeur si le réchauffeur est installé sous un angle
9. Gardez le cordon d'alimentation éloigné du boîtier du poêle, qui peut devenir chaud pendant l'utilisation.
10. N'installez pas le réchauffeur sur une surface inflammable.
11. Lors du montage, respectez la distance de sécurité minimale entre l'élément chauffant et les surfaces inflammables.
12. Le réchauffeur doit toujours être à une distance minimale de 0,5 m du plafond et des murs adjacents.
13. Si le réchauffeur est utilisé à l'extérieur, un échappement résistant aux intempéries est recommandé.
14. Avant de percer, vérifiez qu'il n'y a pas de fils ou de conduites d'eau dans la zone où le chauffage doit être installé.
15. Le réchauffeur doit être installé sur les supports de montage fournis.
16. Fixez solidement les supports à la surface de montage et à l'arrière du réchauffeur à l'aide des écrous et vis fournis.
17. Fixez solidement le réchauffeur aux supports avec les écrous et boulons fournis.
18. Les supports peuvent être utilisés pour ajuster la direction du réchauffeur, régler l'angle du réchauffeur en desserrant les deux boulons sur le support de montage mural, resserrer les boulons lorsque l'angle souhaité est atteint.

3.1 Accessoires d'installation

Accessoires d'installation team :

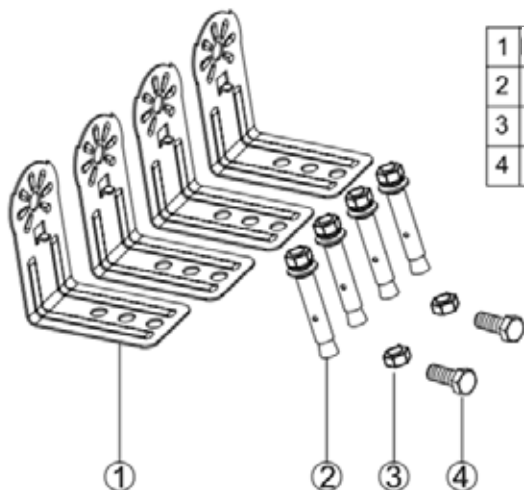

1	Support de montage	Forme en L	4PCS
2	Vis	M6mm*60mm	4PCS
3	Ecrou	M6mm	2PCS
4	Vis	M6mm*12mm	2PCS

3.2 Montage mural

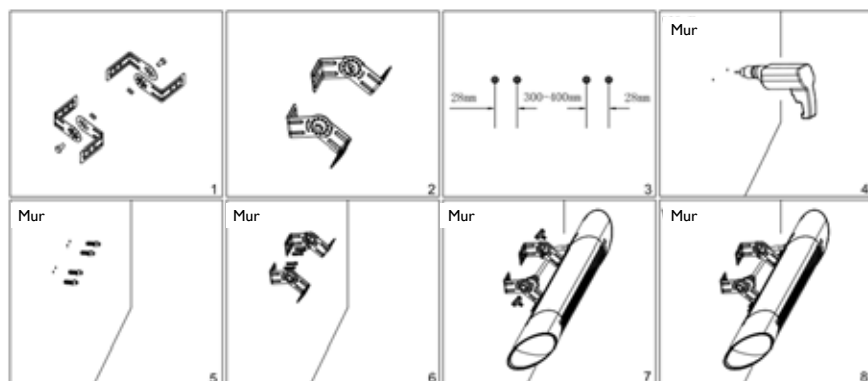

3.3 Montage au plafond

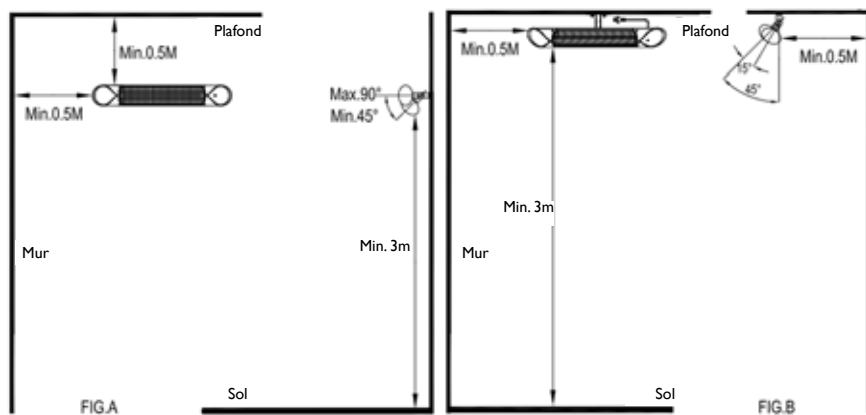

3.4 Position correcte du mur / plafond

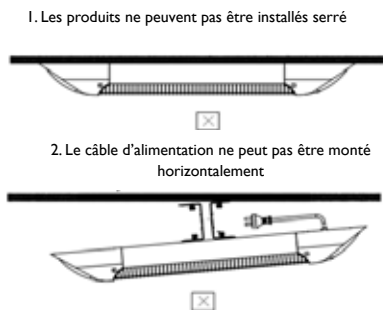

Le produit nécessite un support en L pour séparer le produit de la plaque de montage

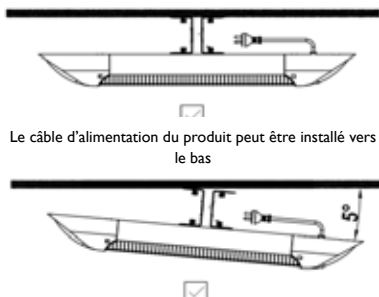

4.0 Mise en service

Fonctions principales du produit:

1. Mettez l'appareil sous tension, le produit est en mode veille (- -);
2. Appuyez sur le bouton fonction: appuyez sur le bouton puis appuyez sur les niveaux de chauffage (L1-L2-L3-L4 - veille - éteint)

4.1 Instructions pour la télécommande

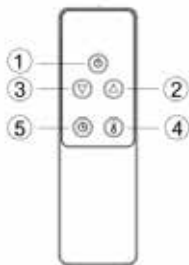

1. BOUTON ON / OFF: Arrêtez le chauffage.
2. BOUTON HAUT: Augmentez la minuterie et le niveau.
3. BOUTON BAS: diminuer la minuterie et le niveau.
4. BOUTON DE NIVEAU: Utilisez-le pour régler les niveaux de chaleur (L1-L2, L1 50% de puissance, L2 100% de puissance). Appuyez sur le bouton de niveau puis utilisez les boutons haut et bas (boutons 2 et 3) pour augmenter ou diminuer le niveau de chauffage.
5. BOUTON DE MINUTERIE: Pour régler la minuterie de 0H à 24H, qui est le nombre d'heures de fonctionnement. 0H est affiché puis ajusté au nombre d'heures que vous souhaitez régler à l'aide des boutons haut et bas (2 et 3)

Remarque: Tous les radiants MARK Infra ER + et leurs télécommandes ont la même fréquence, il est donc possible de faire fonctionner plusieurs radiateurs avec une seule télécommande.

4.1.1 Insérez les piles (Non compris)

Placez 2 piles AAA / alcalines dans votre télécommande

1. Retournez la télécommande et retirez le couvercle des piles. Insérez les piles conformément aux instructions et à la polarité.

2. Remplacez les piles de la même manière que ci-dessus.

REMARQUES:

1. Remplacez les anciennes piles par des piles du même type. Sinon, votre poêle pourrait ne pas fonctionner correctement.
2. Retirez les piles de l'appareil si vous n'avez pas l'intention de les utiliser pendant une longue période pour éviter les fuites qui pourraient endommager votre télécommande.
3. Ne laissez pas d'eau ou de liquide pénétrer dans la télécommande.

Attention :

Si l'appareil ne doit pas être utilisé, nettoyé ou entretenu pendant une longue période, ou si l'emplacement du réchauffeur est changé, le réchauffeur doit être éteint et la fiche doit être débranchée.

L'inspection et l'élimination périodiques de la saleté et des contaminants garantissent que l'équipement peut être utilisé en toute sécurité.

4.2 Dépannage

1. Vérifiez si le câble d'alimentation est branché sur une prise murale, sinon, branchez-le.
2. Vérifiez si l'électricité fonctionne sur le fusible principal.
3. Vérifiez si le thermostat est allumé.
4. Vérifiez le réglage du thermostat. Le chauffage peut avoir été éteint car il a atteint le réglage de température souhaité.

E1 Erreur d'affichage	Unité de contrôle surchauffée. Vérifiez l'espace d'installation.
E2 Erreur d'affichage	Fonction d'inclinaison, Réglez l'angle de fonctionnement du radi-ant à moins de 60 ° et redémarrez le réchauffeur.
L1,2,3,4 est affiché, mais pas de chaleur	La lampe est endommagée. Obtenez une lampe de rechange auprès du revendeur local.

5.0 Entretien

Attention! L'entretien régulier et l'entretien de votre réchauffeur vous aideront à prolonger la durée de vie du poêle.

1. Vérifiez la saleté du réflecteur et du filament IR au moins une fois par mois. Si nécessaire, appliquez les instructions de nettoyage et d'entretien.
2. Compte tenu de la quantité de poussière dans l'environnement, le nombre de contrôles peut être augmenté.
3. Vérifiez la déformation du réflecteur, du fil et du cadre lors du nettoyage de l'appareil. Consultez votre service technique en cas de déformation.
4. Vérifiez le câble d'alimentation et la fiche lors du nettoyage de l'appareil. Consultez votre service technique en cas de déformation.

Stockage: Rangez le réchauffeur dans un endroit frais et sec lorsqu'il n'est pas utilisé pour éviter l'accumulation de poussière et de saleté. Utilisez l'emballage pour économiser.

6.0 Nettoyage

Un nettoyage régulier et soigné aidera votre radiant infrarouge à fonctionner efficacement pendant de nombreuses années. Suivez les étapes ci-dessous pour nettoyer votre poêle:

1. Débranchez le câble d'alimentation pour votre sécurité avant de nettoyer votre appareil.
2. Assurez-vous que le réchauffeur est froid avant de continuer.
3. Pour garder le réchauffeur propre, l'extérieur peut être nettoyé avec un chiffon doux et humide. Vous pouvez utiliser un détergent doux si nécessaire. Après le nettoyage, séchez l'appareil avec un chiffon doux. (REMARQUE: NE PAS laisser de liquides pénétrer dans le poêle).
4. NE PAS utiliser d'alcool, d'essence, de poudre à récurer, de cire à meubles ou de brosses rugueuses pour nettoyer le réchauffeur. Cela peut endommager ou endommager la surface de l'appareil.
5. NE PAS immerger le réchauffeur dans l'eau
6. Attendez que le réchauffeur soit complètement sec avant de l'utiliser.

ATTENTION:

1. Débranchez toujours le réchauffeur de l'alimentation électrique et laissez-le refroidir avant d'essayer d'y travailler.
2. Si le réchauffeur a accumulé de la poussière ou de la saleté dans l'appareil ou autour de l'élément chauffant, faites nettoyer l'appareil par un technicien qualifié. N'utilisez pas le réchauffeur dans cet état.
3. Le seul entretien requis est de nettoyer les surfaces externes du réchauffeur.
4. Ne touchez pas l'élément chauffant avec les doigts nus, car les restes de votre main peuvent affecter la durée de vie de la lampe. En cas de contact accidentel, retirez les empreintes digitales avec un chiffon doux imbibé de menthol ou d'alcool.
5. N'essayez pas de réparer ou d'ajuster les fonctions électriques ou mécaniques de ce réchauffeur.
6. Le réchauffeur ne contient aucune pièce réparable par l'utilisateur. Si le produit est endommagé ou défectueux, il doit être retourné au fabricant ou à son agent de service.
7. Les câbles d'alimentation endommagés doivent être remplacés par le fabricant, l'agent de service ou une personne de qualification similaire pour éviter tout danger.

7.0 Recyclage

À la fin de la vie des produits électriques, ils ne doivent pas être jetés avec les ordures ménagères. Veuillez recycler si possible. Contactez votre autorité locale ou votre revendeur pour obtenir des conseils sur le recyclage dans votre pays.

Lees dit document door voordat u aan de installatie van het toestel begint

Waarschuwing

Een foutief uitgevoerde installatie, afregeling, wijziging, reparatie of onderhoudsbeurt kan leiden tot materiële schade of verwondingen. Alle werkzaamheden moeten door erkende, gekwalificeerde vakmensen worden uitgevoerd. Indien het toestel niet volgens voorschrift wordt geplaatst, vervalt de garantie.

Dit apparaat is niet bedoeld voor gebruik door personen (inclusief kinderen) met verminderde lichamelijke, zintuiglijke of geestelijke vermogens, of gebrek aan ervaring en kennis, tenzij zij onder toezicht staan of worden geïnstrueerd over het gebruik van het apparaat door een persoon die verantwoordelijk is voor hun veiligheid. Kinderen moeten gecontroleerd worden om ervoor te zorgen dat ze niet met het apparaat spelen.

NL

Wijzigingen voorbehouden.

De fabrikant streeft continu naar verbetering van producten en behoudt zich het recht voor om zonder voorafgaande kennisgeving veranderingen in de specificaties aan te brengen. De technische details worden als correct verondersteld maar vormen geen basis voor een contract of garantie. Alle orders worden geaccepteerd onder de standaardcondities van onze algemene verkoop- en leveringsvoorwaarden (op aanvraag leverbaar).

De informatie in dit document kan zonder voorafgaande kennisgeving worden gewijzigd. De meest recente versie van deze handleiding is altijd beschikbaar op www.mark.nl/downloads.

1.0 Waarschuwingen

De Infraroodstraler is ontworpen voor veilig gebruik. Desalniettemin kunnen installatie, onderhoud en bediening van de kachel gevaarlijk zijn. Door de volgende procedures in acht te nemen, wordt het risico op brand, elektrische schokken, persoonlijk letsel en de installatietijd tot een minimum beperkt. Bewaar deze instructies voor toekomstig gebruik.

1. Lees alle instructies voordat u deze kachel gebruikt.
2. Haal het apparaat uit de verpakking en controleer of het in goede staat is voor gebruik.
3. Laat kinderen niet spelen met delen van de verpakking (zoals plastic zakken).
4. Controleer de spanning in huis om er zeker van te zijn dat deze overeenkomt met de specificatie van de verwarmingstoestellen.
5. Controleer de stroomkabel en de stekker zorgvuldig voor gebruik om er zeker van te zijn dat ze niet beschadigd zijn.
6. Voordat u de stekker uit het stopcontact haalt, moet u eerst de stroom uitzetten en wanneer u het apparaat van stroom voorziet, moet u ervoor zorgen dat uw handen droog zijn om elektrische schokken te voorkomen.
7. Deze kachel is heet tijdens gebruik. Voorkom brandwonden door de blote huid geen hete oppervlakken te laten raken. Gebruik, indien aanwezig, handgrepen bij het verplaatsen van deze kachel. Houd brandbare materialen, zoals meubels, kussens, beddengoed, papieren, kleding en gordijnen, op minimaal 3 voet (0,9 m) van de voorkant van de kachel en houd ze weg van de zijkanten en achterkant.
8. Extreme voorzichtigheid is geboden wanneer een verwarming wordt gebruikt door of in de

- buurt van kinderen of invaliden en wanneer de verwarming zonder toezicht wordt gebruikt.
9. Gebruik het niet in de buurt van of in de directe omgeving van een bad of zwembad of een andere bron van vloeistof.
 10. Om te beschermen tegen elektrische schokken, mag u het snoer niet onderdompelen in water of een andere vloeistof
 11. Steek geen vreemde voorwerpen in de ventilatie- of uitlaatopening, want dit kan een elektrische schok, brand of schade aan de kachel veroorzaken.
 12. Trek altijd de stekker uit het stopcontact wanneer u hem niet gebruikt.
 13. Sluit alleen aan op correct geaarde stopcontacten.
 14. Sluit verwarmingstoestellen altijd rechtstreeks aan op een stopcontact. Gebruik het nooit met een verlengsnoer of verplaatsbare stroomkraan (stopcontact / stekkerdoos).
 15. Laat het snoer niet over het aanrecht hangen waar kinderen er gemakkelijk aan kunnen trekken.
 16. Steek tijdens het gebruik geen vingers of vreemde voorwerpen in de grill
 17. Laat het apparaat tijdens het gebruik niet onbeheerd achter.
 18. Deze kachel is niet bedoeld voor gebruik in badkamers, wasserettes en soortgelijke binnenlocaties; plaats de kachel nooit op een plaats waar deze in een badkuip of ander waterreservoir kan vallen.
 19. Er kan geen aansprakelijkheid worden aanvaard voor enige schade veroorzaakt door het niet naleven van deze instructies of enig ander oneigenlijk gebruik of verkeerde behandeling.
 20. Dit apparaat is niet bedoeld voor gebruik door personen (inclusief kinderen) met verminderde fysieke, zintuiglijke of mentale vermogens of gebrek aan ervaring en kennis, tenzij ze onder toezicht staan of instructies hebben gekregen over het gebruik van het apparaat door een persoon die verantwoordelijk is voor hun veiligheid. Kinderen en kwetsbare mensen moeten onder toezicht staan om ervoor te zorgen dat ze niet met het apparaat spelen.
 21. Gebruik deze kachel alleen zoals beschreven in deze handleiding. Elk ander gebruik dat niet door de fabrikant wordt aanbevolen, kan brand, elektrische schokken of persoonlijk letsel veroorzaken.
 22. Gebruik geen kachel met een beschadigd snoer of stekker of nadat de kachel niet goed werkt, is gevallen of op enigerlei wijze is beschadigd. Koppel de voeding los van het servicepaneel en laat de kachel inspecteren door een betrouwbare elektricien voordat u deze opnieuw gebruikt. Als de stroomkabel op enigerlei wijze is beschadigd, moet het worden vervangen door de fabrikant of diens serviceagent of een persoon met vergelijkbare kwalificaties om gevaar te voorkomen.
 23. Leg geen koord onder tapijt. Bedek het snoer niet met kleedjes, lopers of soortgelijke bedekkingen. Leg het snoer niet onder meubels of apparaten. Leg het snoer uit de buurt van het loopgebied en waar er over kan worden gestruikeld.
 24. Om de verwarming los te koppelen, zet u de bedieningselementen uit en haalt u de stekker uit het stopcontact.
 25. Om oververhitting van dit apparaat te voorkomen, moet u de luchtinlaten en -uitlaten schoon houden en vrij van alles dat verstoppingen kan veroorzaken. Controleer van tijd tot tijd alle inlaten en uitlaten om er zeker van te zijn dat er geen vuil of stofophoping is. NIET BEDEKKEN.
 26. Een verwarmingstoestel heeft binnenin hete en vonkende onderdelen. Gebruik het niet in gebieden waar benzine, verf of brandbare vloeistoffen worden gebruikt of opgeslagen.
 27. Delen van de kachel kunnen de 200 °C overschrijden, contact met de verwarmingsbuis, reflector of mentale delen in de buurt van de verwarmingsbuis kan ernstige BRANDWONDEN veroorzaken. Om brandwonden te voorkomen, mag de blote huid het hete oppervlak niet raken.
 28. Plaats NOOIT uw handen onder de verwarmingselementen. Laat het verwarmingselement ALTIJD minstens 10 minuten afkoelen voordat u de verwarmingsbuis of aangrenzende onderdelen aanraakt.
 29. Dit product bevat recyclebare materialen. Gooi dit product niet weg als ongesorteerd gemeentelijk afval. Neem contact op met uw gemeente voor het dichtstbijzijnde inzamelpunt.

2.0 Productgegevens

De MARK Infra ER + produceert directe en comfortabele warmte zoals de zon. Deze robuuste en weerbestendige kachels zijn ontworpen voor huishoudelijke en commerciële verwarmingstoepassingen binnen en buiten.

MARK Infra ER+ 2500W	
Spanning (V)	220-240V AC
Wattage (W)	2500
Hertz (Hz)	50/60
Afmetingen WxHxD (mm)	900×130×89.5
Gewicht (kg)	3.0

3.0 Installatie

Benodigd gereedschap:

- Potlood
- Hamer
- Waterpas
- Schroevendraaier
- Boormachine en boren

Een draaibeugel voor wand- / plafondmontage wordt bij de verwarming geleverd en is speciaal ontworpen om dit product aan een muur of plafond te kunnen bevestigen. Voordat je gaat boren, zorg er voor dat de muur/ het plafond massief is en dat er geen verborgen waterleidingen of elektrische draden zijn. De kachel moet minimaal 19,7 inch (0,5 m) van zijwanden en minimaal 2,4 m van de vloer worden geïnstalleerd.

ATTENTIE! Het apparaat moet worden geïnstalleerd op vaste oppervlakken zoals beton, hout of metaal enz.

Belangrijk: Zorg ervoor dat de voedingskabels goed zijn gemonteerd en dat ze niet in contact komen met de reflector van de kachel of dat ze niet in het verwarmde gebied komen, de voedingskabel kan met plastic kabelbinders aan de metalen montagebeugel achter de kachel worden bevestigd.

1. Deze kachel moet worden geïnstalleerd door een bevoegde persoon, d.w.z. een gekwalificeerde elektricien.
2. Koppel de kachel altijd los van de stroomtoevoer en laat hem afkoelen voordat u hem installeert.
3. Voor plafondmontage moet het onderste deel van de kachel op of boven een minimale hoogte van 3 m vanaf grondhoogte worden geplaatst, zodat de kachel tijdens bedrijf niet kan worden aangeraakt.
4. Bij installatie aan het plafond moet er een afstand van 0,5 m zijn tussen de hoeken en het apparaat.
5. De afstand van uw apparaat tot levende wezens is minimaal 1 meter.
6. De afstand van de voorkant van de kachel tot materialen zoals hout, karton, stof enz. Moet minimaal 1 m zijn.

7. Plaats de kachel bij montage aan het plafond niet in een hoek van meer dan 90 ° en minder dan 45 °. of verticaal.
8. Houd de stroomkabel uit de buurt van de behuizing van de kachel, die tijdens gebruik heet kan worden.
9. Installeer de kachel niet op een brandbaar oppervlak.
10. Let bij de montage op de minimaal veilige afstand tussen het verwarmingsdeel en de brandbare oppervlakken.
11. De kachel moet altijd een minimale afstand van 0,5 m hebben tot een plafond en aangrenzende muren.
12. Als de kachel buiten wordt gebruikt, wordt een weerbestendige uitlaat aanbevolen.
13. Controleer voor het boren of er geen draden of waterleidingen zijn in het gebied waar de verwarming moet worden geïnstalleerd.
14. De kachel moet op de meegeleverde montagebeugels worden geïnstalleerd.
15. Bevestig de beugels stevig aan het montageoppervlak en de achterkant van de kachel met de meegeleverde moeren en schroeven.
16. Bevestig de kachel stevig aan de beugels met de meegeleverde moeren en bouten.
17. De beugels kunnen worden gebruikt om de richting van de kachel aan te passen, de kachelhoek aan te passen door de twee bouten op de wandmontagebeugel los te draaien, de bouten weer vast te draaien wanneer de gewenste hoek is bereikt.
18. De voedingskabel moet zich aan de onderkant van de kachel bevinden als de kachel onder een hoek is geïnstalleerd.

3.1 Installatie accessoires

Installatie accessoires team

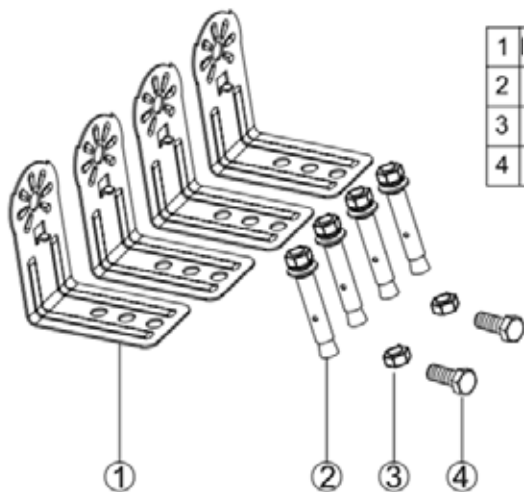

1	Beugel	L-Vorm	4PCS
2	Schroef	M6mm*60mm	4PCS
3	Moer	M6mm	2PCS
4	Schroef	M6mm*12mm	2PCS

3.2 Wandmontage

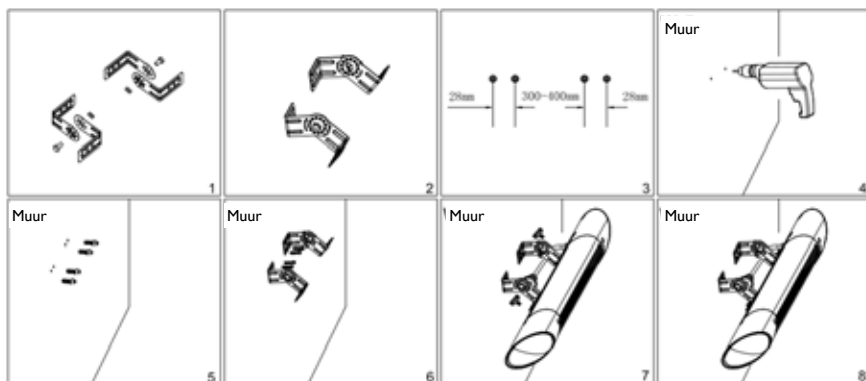

NL

3.3 Plafondmontage

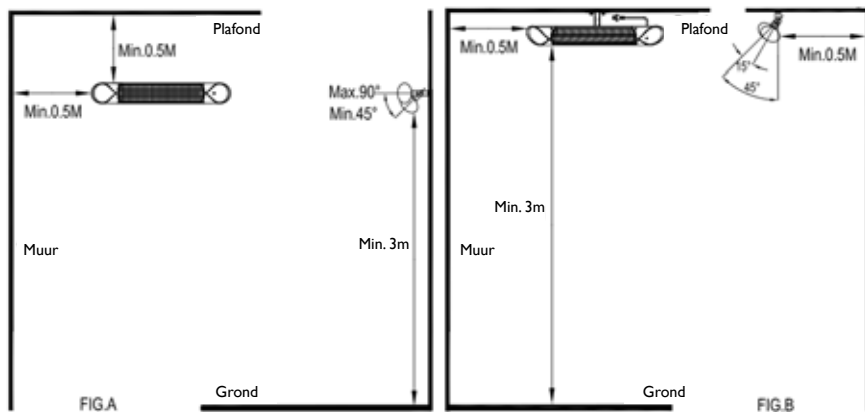

3.4 Juiste muur- / plafondpositie

1. Producten kunnen niet strak worden geïnstalleerd



2. De stroomkabel kan niet horizontaal worden gemonteerd

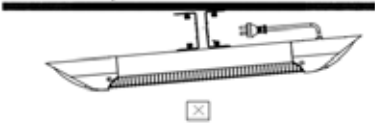

Het product heeft een L-beugel nodig om het product van de montageplaat te scheiden

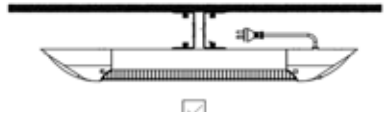

De stroomkabel van het product kan naar beneden worden geïnstalleerd

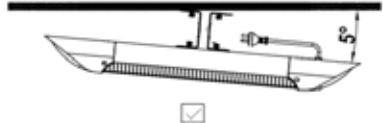

4.0 Ingebruikname

Belangrijkste productfuncties:

1. Schakel de stroom in, het product staat in de standby-modus (- -);
2. Druk op de toetsfunctie: druk op de knop en druk vervolgens op de verwarmingsniveaus (L1-L2-L3-L4- standby - uit)

4.1 Instructies voor afstandsbediening

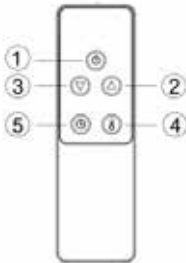

1. AAN / UIT-KNOP: Schakel de verwarming uit.
2. OMHOOG-KNOP: Verhoog timer en niveau.
3. OMLAAG-KNOP: Verlaag timer en niveau.
4. NIVEAU-KNOP: Gebruik dit om de warmteniveaus aan te passen. Druk op de niveaunknop en gebruik vervolgens de knoppen omhoog en omlaag (knoppen 2 en 3) om het verwarmingsniveau te verhogen of te verlagen.
5. TIMERKNOP: Om de timer in te stellen van 0H-24H, wat het aantal uren is dat hij zal lopen. 0H wordt weergegeven en vervolgens aangepast aan het aantal uren dat u wilt instellen met behulp van de knoppen omhoog en omlaag (2 en 3)

Opmerking: Alle MARK Infra ER + kachels en hun afstandsbedieningen hebben dezelfde frequentie, dus het is mogelijk om meerdere kachels te bedienen met slechts één afstandsbediening.

4.1.1 Batterijen plaatsen (niet inbegrepen)

Plaats 2 AAA / Alkaline batterijen in je afstandsbediening

1. Draai de achterkant van uw afstandsbediening om en trek het batterijdeksel eruit. Plaats de batterijen volgens de instructies en polariteit.
2. Vervang de batterijen op dezelfde manier als hierboven afgebeeld.

OPMERKING:

1. Vervang de oude batterijen door batterijen van hetzelfde type. Anders werkt uw kachel mogelijk niet goed.
2. Trek de batterijen uit het apparaat als u ze langere tijd niet gebruikt, om lekken te voorkomen, wat uw afstandsbediening kan beschadigen.
3. Zorg ervoor dat er geen water of vloeistof in de afstandsbediening komt.

Let op:

Als het apparaat lange tijd niet wordt gebruikt, wordt schoongemaakt of onderhouden, of als de locatie van de kachel wordt gewijzigd, moet de kachel worden uitgeschakeld en moet de stekker uit het stopcontact worden gehaald.

Periodieke inspectie en verwijdering van vuil en verontreinigingen zorgen ervoor dat de apparatuur veilig kan worden bediend.

4.2 Probleemoplossen

4. Controleer of de stroomkabel is aangesloten op een stopcontact, zo niet, steek dan de stekker in het stopcontact.
5. Controleer of de elektriciteit naar de hoofdzekering werkt.
6. Controleer om te zien of de thermostaat op AAN staat.
7. Controleer de instelling van de thermostaat. De verwarming is mogelijk uitgeschakeld omdat deze de gewenste temperatuurinstelling heeft bereikt.

E1 Fout op display	Regeleenheid oververhit. Controleer de installatieruimte.
E2 Fout op display	Kantelfunctie, Zet de werkhoeck van de verwarming op minder dan 60° en start de verwarming opnieuw op.
L1,2,3,4 wordt weergegeven in display, maar geen warmte	Lamp is beschadigd. Regel een vervangende lamp bij de plaatselijke dealer.

5.0 Onderhoud

Attentie! Regelmatig onderhoud en onderhoud van uw kachel zal de levensduur van de kachel helpen verlengen.

8. Controleer de vuilheid van de reflector en het IR-filament minstens één keer per maand. Pas indien nodig reinigings- en onderhoudsinstructies toe.
9. Gezien de hoeveelheid stof in de omgeving kan het aantal controles worden verhoogd.
10. Controleer de vervorming van de reflector, draad en frame tijdens het schoonmaken van het apparaat. Raadpleeg uw technische dienst in geval van vervorming.
11. Controleer de stroomkabel en de stekker tijdens het schoonmaken van het apparaat. Raadpleeg uw technische dienst in geval van vervorming.

Opslag: bewaar de kachel op een koele, droge plaats wanneer deze niet in gebruik is om stof- en vuilophoping te voorkomen. Gebruik de verpakking om op te slaan.

6.0 Reinigen

Regelmatige en zorgvuldige reiniging helpt uw infraroodstraler vele jaren probleemloos efficiënt te werken. Volg onderstaande stappen om uw kachel te reinigen:

12. Koppel de stroomkabel los voor uw veiligheid voordat u uw apparaat schoonmaakt.
13. Zorg ervoor dat de kachel koel is voordat u verder gaat.
14. Om de kachel schoon te houden, kan de buitenkant worden schoongemaakt met een zachte, vochtige doek. U kunt indien nodig een mild schoonmaakmiddel gebruiken. Droog het apparaat na het reinigen af met een zachte doek. (LET OP: Laat GEEN vloeistoffen in de kachel komen).
15. Gebruik GEEN alcohol, benzine, schuurpoeders, meubelpoets of ruwe borstels om de kachel schoon te maken. Dit kan schade of aantasting van het oppervlak van de kachel veroorzaken.
16. Dompel de kachel NIET onder in water
17. Wacht tot de kachel helemaal droog is voor gebruik.

ATTENTIE:

18. Koppel de kachel altijd los van de stroomtoevoer en laat hem afkoelen voordat u eraan probeert te werken.
19. Als de kachel stof of vuil heeft verzameld in het apparaat of rond het verwarmingselement, laat het apparaat dan schoonmaken door een gekwalificeerde serviceagent. Gebruik de kachel niet in deze toestand.
20. Het enige vereiste onderhoud is het reinigen van de externe oppervlakken van de kachel
21. Raak het verwarmingselement niet met blote vingers aan, omdat resten van uw hand de levensduur van de lamp kunnen beïnvloeden. Als het per ongeluk wordt aangeraakt, verwijder dan de vingerafdrukken met een zachte doek die is bevochtigd met menthol of alcohol.
22. Probeer geen elektrische of mechanische functies van deze kachel te repareren of af te stellen.
23. De kachel bevat geen door de gebruiker te onderhouden onderdelen. Als het product beschadigd of defect raakt, moet het worden geretourneerd aan de fabrikant of diens serviceagent.
24. Beschadigde voedingskabels moeten worden vervangen door de fabrikant, de serviceagent of een persoon met vergelijkbare kwalificaties om gevaar te voorkomen.

7.0 Recycling

Aan het einde van de levensduur van elektrische producten mag het niet worden weggegooid met huishoudelijk afval. Recycle alstublieft indien mogelijk. Neem contact op met uw lokale autoriteit of verkoper voor advies over recycling in uw land.

MARK BV

BENEDEN VERLAAT 87-89
 VEENDAM (NEDERLAND)
 POSTBUS 13, 9640 AA VEENDAM
 TELEFOON +31 (0)598 656600
 FAX +31 (0)598 624584
 info@mark.nl
 www.mark.nl

MARK EIRE BV

COOLEA, MACROOM
 CO. CORK
 P12 W660 (IRELAND)
 PHONE +353 (0)26 45334
 FAX +353 (0)26 45383
 sales@markeire.com
 www.markeire.com

MARK BELGIUM b.v.b.a.

ENERGIELAAN 12
 2950 KAPellen
 (BELGIË/BELGIQUE)
 TELEFOON +32 (0)3 6669254
 info@markbelgium.be
 www.markbelgium.be

MARK DEUTSCHLAND GmbH

MAX-PLANCK-STRASSE 16
 46446 EMMERICH AM RHEIN
 (DEUTSCHLAND)
 TELEFON +49 (0)2822 97728-0
 TELEFAX +49 (0)2822 97728-10
 info@mark.de
 www.mark.de

MARK POLSKA Sp. z o.o

UL. JASNOGÓRSKA 27
 42-202 CZĘSTOCHOWA (POLSKA)
 PHONE +48 34 3683443
 FAX +48 34 3683553
 info@markpolska.pl
 www.markpolska.pl

S.C. MARK ROMANIA S.R.L.

STR. KOS KAROLY NR. 1 A
 540297 TARGU MURES
 (ROMANIA)
 TEL/FAX +40 (0)265-266.332
 office@markromania.ro
 www.markromania.ro

